

SWISS POWER

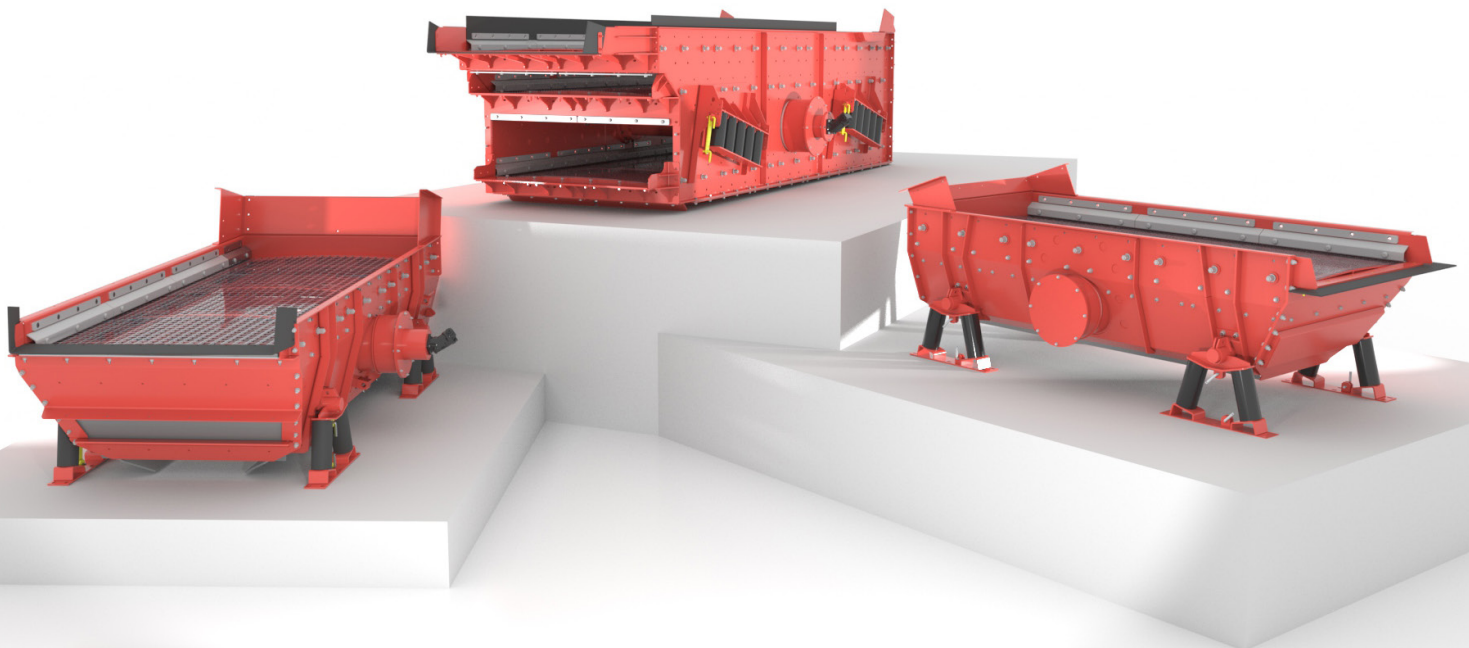

KLASSIER-NACHSIEBMASCHINE



NACHSIEBMASCHINE – OPTIMALE KLASSIERUNG

Die seit Jahren weiterentwickelten Nachsiebmaschinen bestehen durch ihre hohe Siebleistung sowie individuelle Anpassungen nach Kundenwunsch. Sei es das Klassifizieren von Naturstein, das Sieben von Kalkstein oder das Trennen von Recyclingmaterial, die Vielseitigkeit ist beinahe grenzenlos. Jeder dieser und vieler weiterer Einsatzbereiche erfordert Siebbeläge, die speziell für Sie kombiniert werden. Passend zu Ihrem Ausgangsmaterial erstellen wir Ihre individuell konfigurierte Nachsiebmaschine, die keine Wünsche offen lässt.

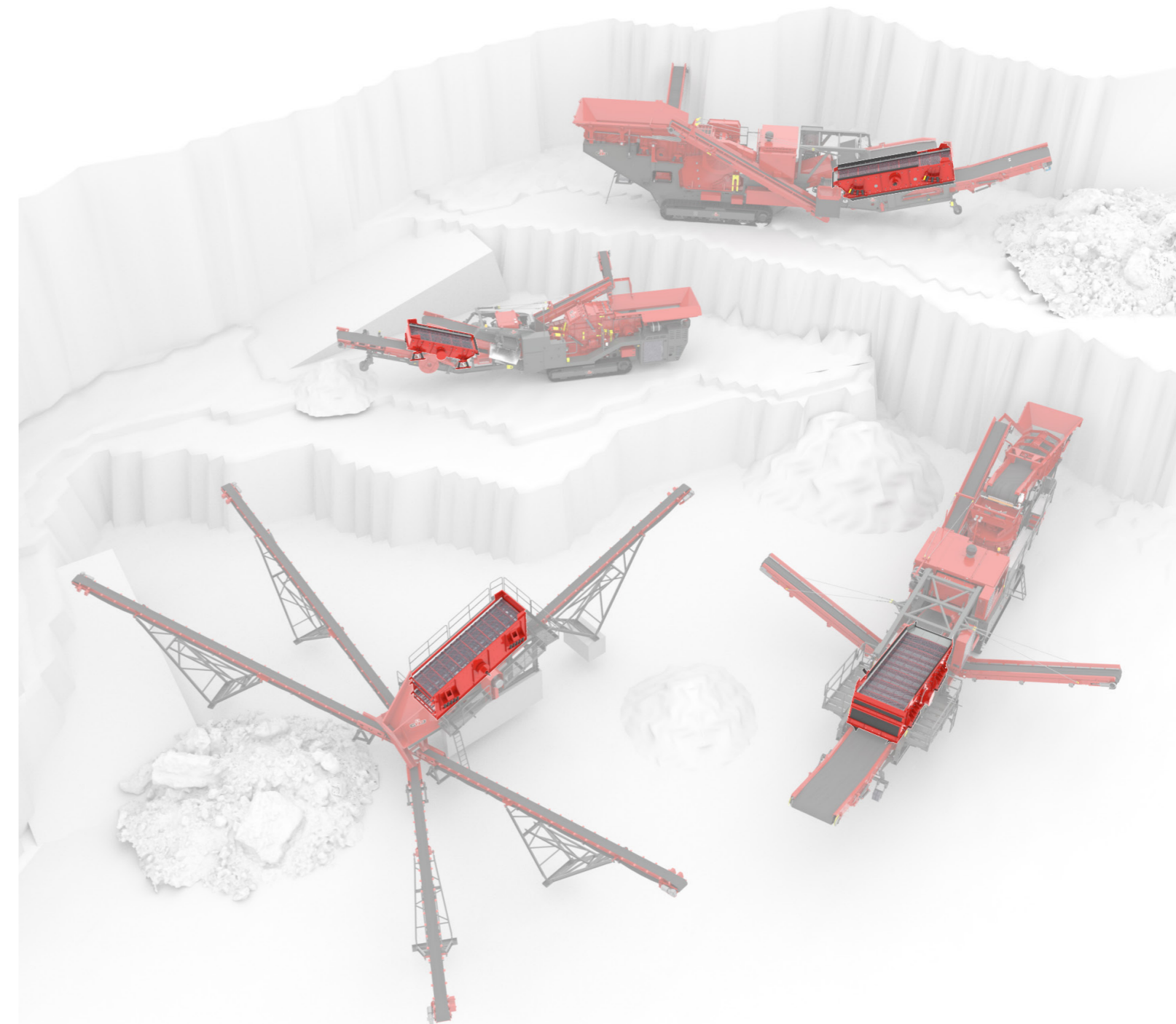
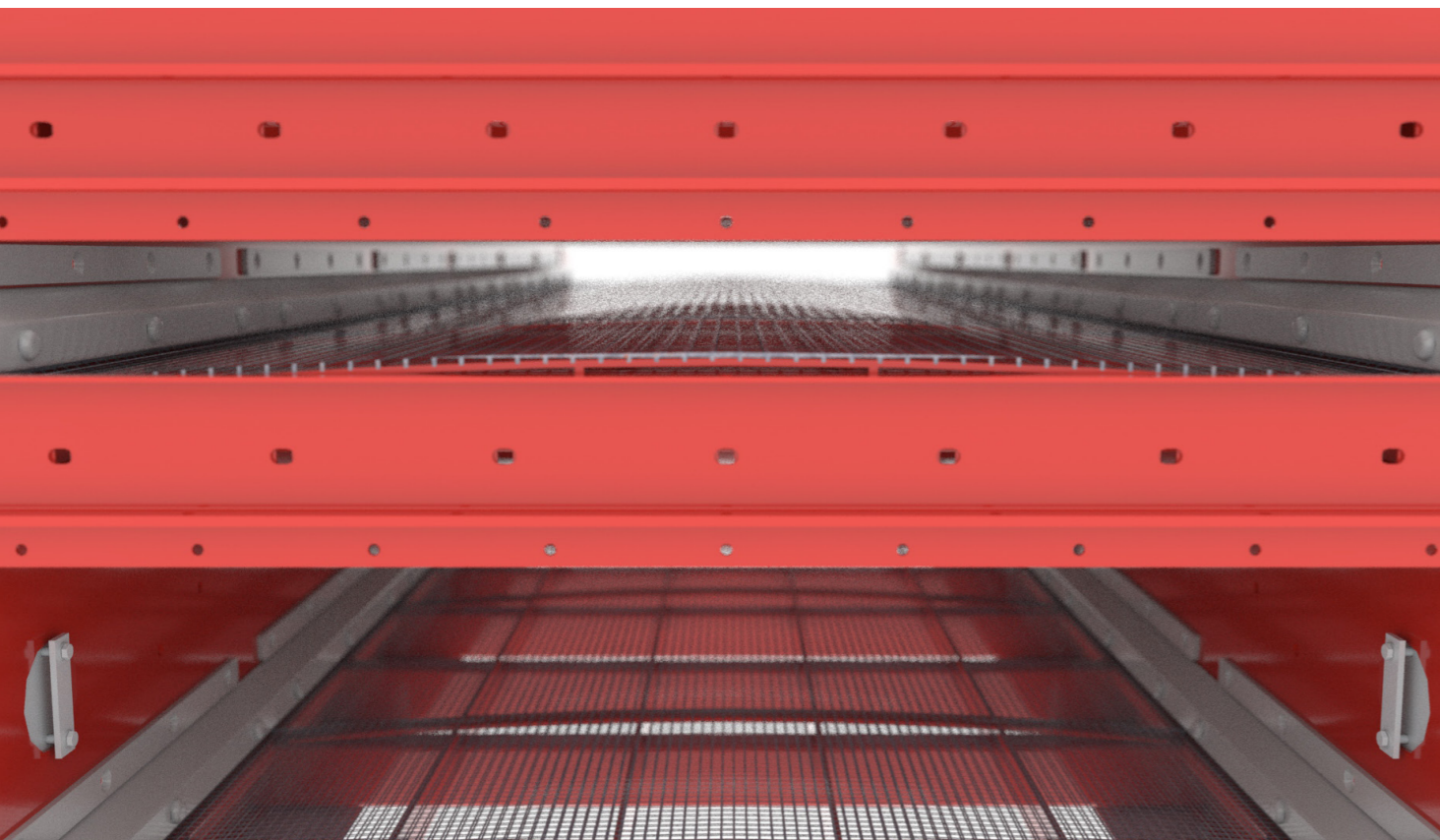

” **INDIVIDUELLE NACHSIEBMASCHINE
NACH IHREN WÜNSCHEN** “

ZUVERLÄSSIG – EFFIZIENT – FLEXIBEL

Die grosszügig konstruierten Siebflächen gewährleisten eine hohe Siebleistung sowie eine optimale Siebung des Aufgabematerials. Dank verschiedener Deck-Varianten (1 bis 3 Decks), diverser Abmessungen sowie kundenspezifischer Herstellungen finden wir das passende Produkt für Sie.

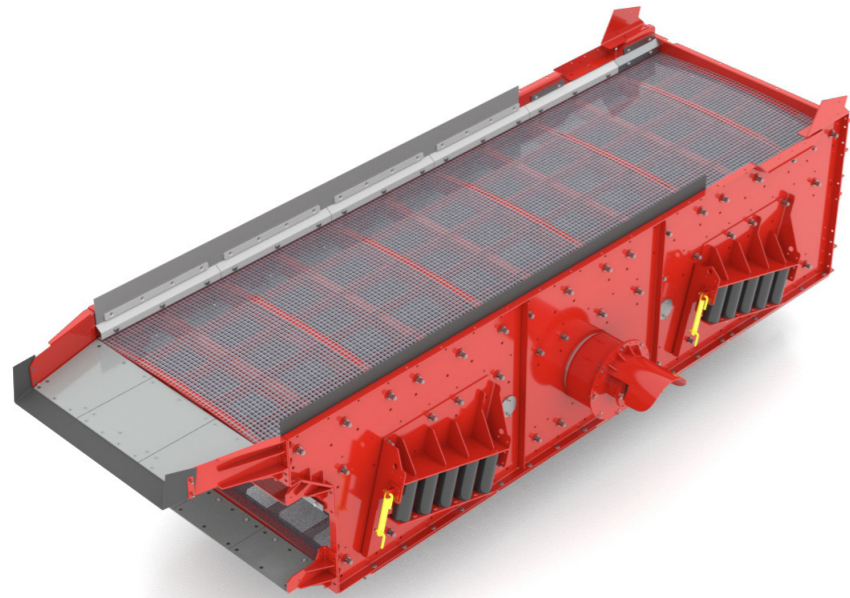

„ÜBERZEUGENDE NACHSIEB-MASCHINEN“

Unsere langjährige Erfahrung und fortschrittliche Fertigungsverfahren ermöglichen hochwertige Nachsiebmaschinen.



JANEK METTLER
BEREICHSLIETER ANLAGENBAU
GIPO AG

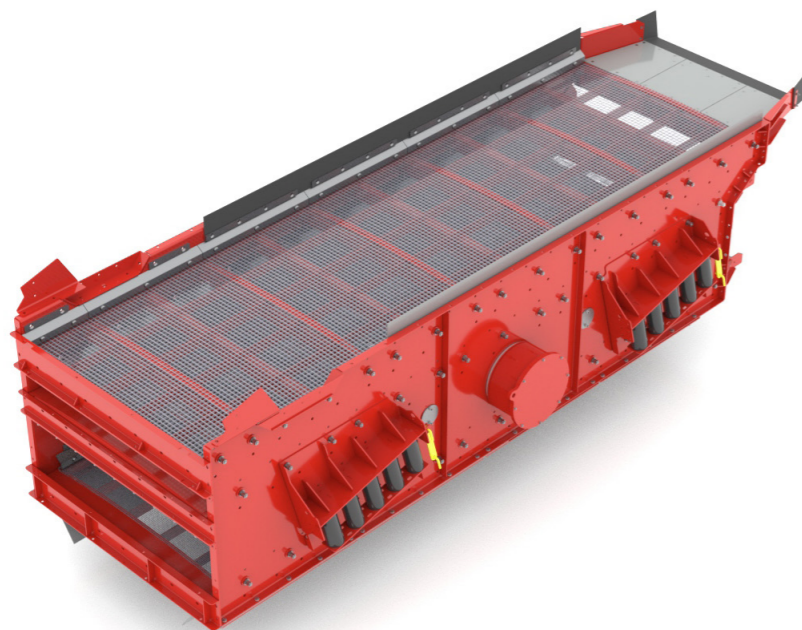

HAUPTMERKMALE

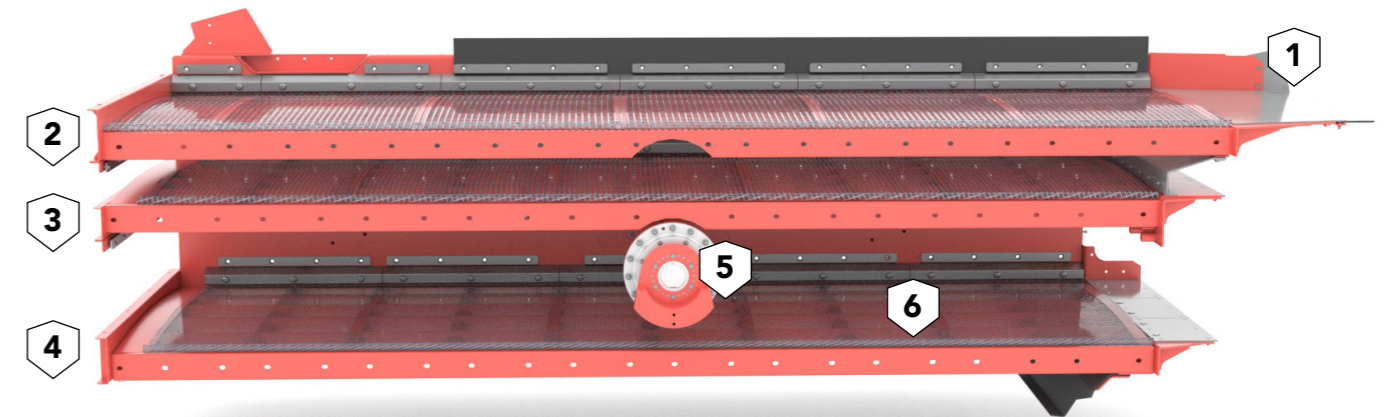

WELTKLASSE-NACHSIEBMASCHINEN

Die weltweit anerkannten Nachsiebmaschinen bieten optimale Siebqualität, Individualität, hervorragende Zuverlässigkeit und einzigartige Performance. So wird gewährleistet, dass auch die schwierigsten Materialien nach Ihren Ansprüchen klassifiziert werden. Von einer 1-Deck- bis zu einer 3-Deck-Nachsiebmaschine, mit der bis zu vier Klassifikationen hergestellt werden können, bleiben keine Wünsche offen.

1

SCHLEISSBLECH

Mit einer Vielzahl von Materialdicken und einem breiten Spektrum verschiedenster Güter bietet die GIPO AG die maximale Effizienz.

2

OBERDECK

Das Oberdeck trennt das Überkorn vom Aufgabematerial, welches zur Materialrückförderung transportiert wird.

3

MITTELDECK

Das Material, das nicht durch das Mitteldeck fällt, wird mit einem Förderband auf die Halde transportiert.

4

UNTERDECK

Mit dem Unterdeck können bis zu vier Fraktionen klassifiziert werden. Das Material, das durch die Siebgitter fällt, wird mit dem Band unterm Sieb auf die Halde transportiert.

5

EXZENTERANTRIEB

Mit der Kreisschwingbewegung transportiert der Exzenterantrieb alle Arten von Aufgabematerialien.

6

SIEBBESTÜCKUNG

Die Bestückung der Siebmaschinen wird je nach Aufgabematerial gewählt, um ein effizientes Ergebnis zu erzielen.

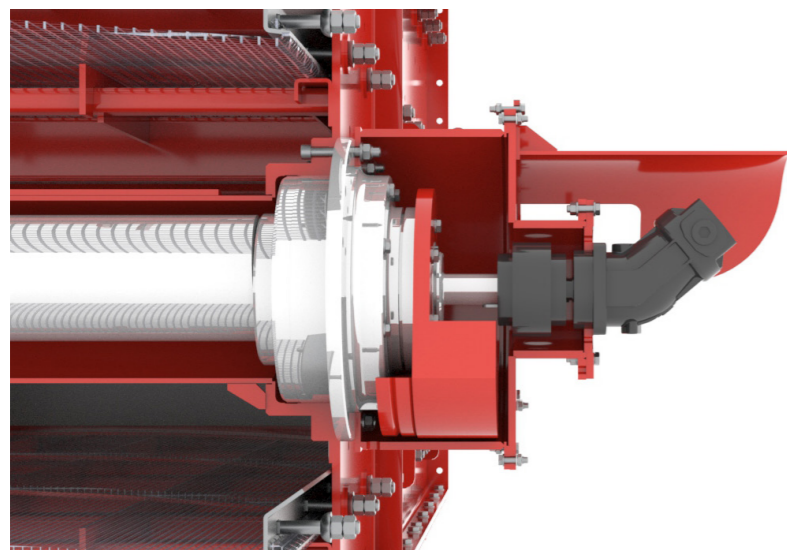

UNWUCHTANTRIEB
HYDRAULISCH ANGETRIEBEN

ÜBER DIE GEWICHTS-
VERSTELLUNG LÄSST
SICH DIE SCHWING-
WEITE UND MATERIAL-
BESCHLEUNIGUNG
BEEINFLUSSEN.
DADURCH KANN BEI-
SPIELSWEISE EINFLUSS
AUF STECKKORN
GENOMMEN WERDEN.

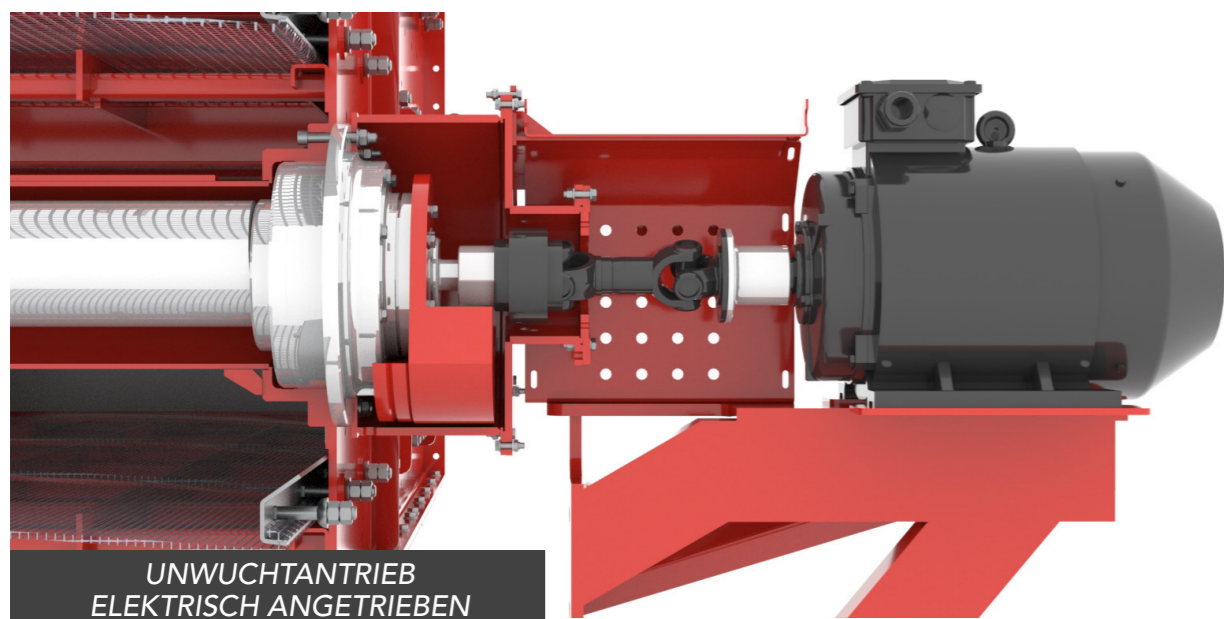

UNWUCHTANTRIEB
ELEKTRISCH ANGETRIEBEN

ANTRIEBSVARIANTEN

Der hydraulisch oder elektrisch angetriebene Unwuchtantrieb fördert das Aufgabematerial. Der Unwuchtantrieb besteht aus einer Vollwelle und den an den Seiten angebrachten Unwuchtgewichten. Über die Gewichtsverstellung lässt sich die Schwingweite und Materialbeschleunigung beeinflussen. Dadurch kann beispielsweise Einfluss auf das Steckkorn genommen werden.

SIEBBESTÜCKUNGSVARIANTEN

Die robusten Siebbeläge, die von der GIPO AG eingesetzt werden, ermöglichen eine wirtschaftliche und zuverlässige Absiebung des Aufgabematerials. Zum Einsatz kommen Metall- und Kunststoffsiebe, die je nach Arbeitseinsatz gewählt werden. Die Siebbespannungs- und Befestigungsarten werden auf den Kunden und das Brechmaterial abgestimmt und sorgen damit für ein höchst flexibles Siebergebnis sowie hervorragende Benutzerfreundlichkeit.

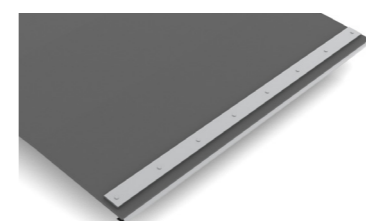
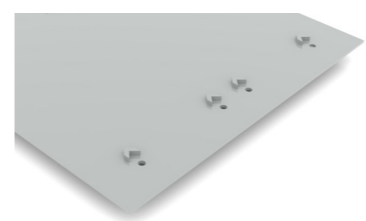
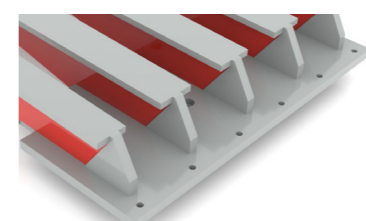
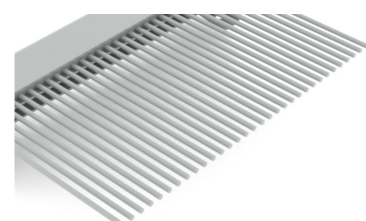
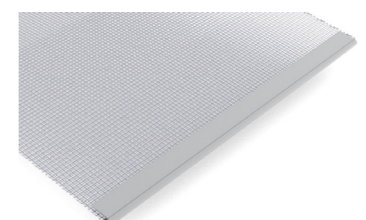
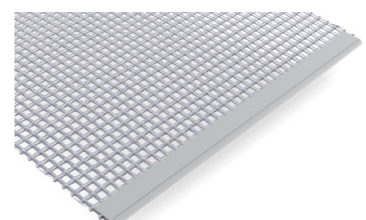
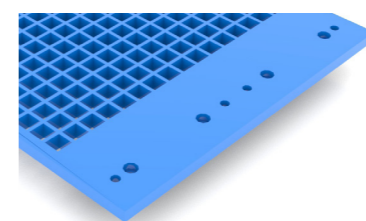
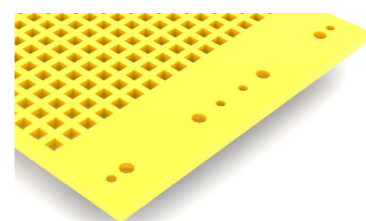
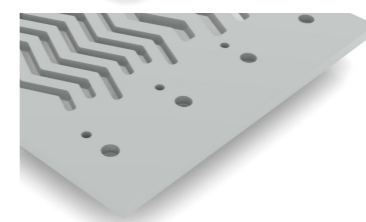
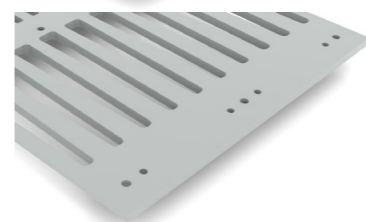
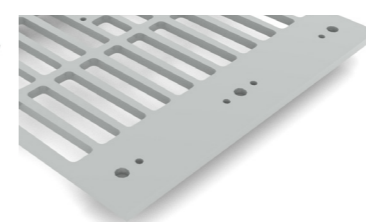
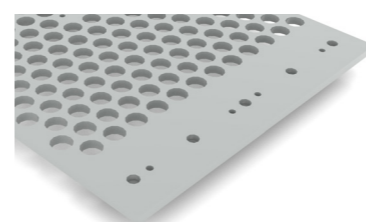

LOCHBLECH

Die richtige Wahl eines Lochblechs ist essenziell für eine effiziente Vorabsiebung. Deshalb bieten wir massgefertigte Lochbleche an, die exakt auf Ihre Wünsche und Anforderungen hin hergestellt werden. Gerne unterstützen wir Sie bei der richtigen Wahl.

KUNSTSTOFFBELAG

Die Siebbeläge aus hochverschleissfestem Polyurethan werden individuell in verschiedensten Härteeinstellungen hergestellt. Lochform und Grösse werden gemäss Kundenwunsch ausgeführt.

SIEBGITTER

Siebgitter gibt es in diversen Ausführungen und Variationen, und zwar für Trocken-, Feucht- und Nassabsiebung von gebrochenem Material.

ROST

Ein Rost empfiehlt sich zur effizienten Aufbereitung von sehr klebrigem Aufgabematerial, bei dem andere Siebe verstopfen.

BLINDABDECKUNG

Blindabdeckungen werden in verschiedensten Variationen von Gummi bis Stahl angeboten. Mit der Blindabdeckung kann eine Klassifizierung ausgelassen werden, d. h. das Material wird direkt zum Materialstrom weitergeführt.

SCHLEISSBLECHE

Um die Nachsiebmaschine bei besonders beanspruchten Bereichen zu schützen, werden hoch verschleissfeste Platten verbaut. Die verschlissenen Platten können einfach ausgebaut und ersetzt werden. Alternativ besteht je nach Fördermaterial oder Einsatzort die Möglichkeit, die stark exponierten Flächen mit Verschleissgummi zu schützen. So wird verhindert, dass das hochwertige Siebgehäuse Schaden nimmt.

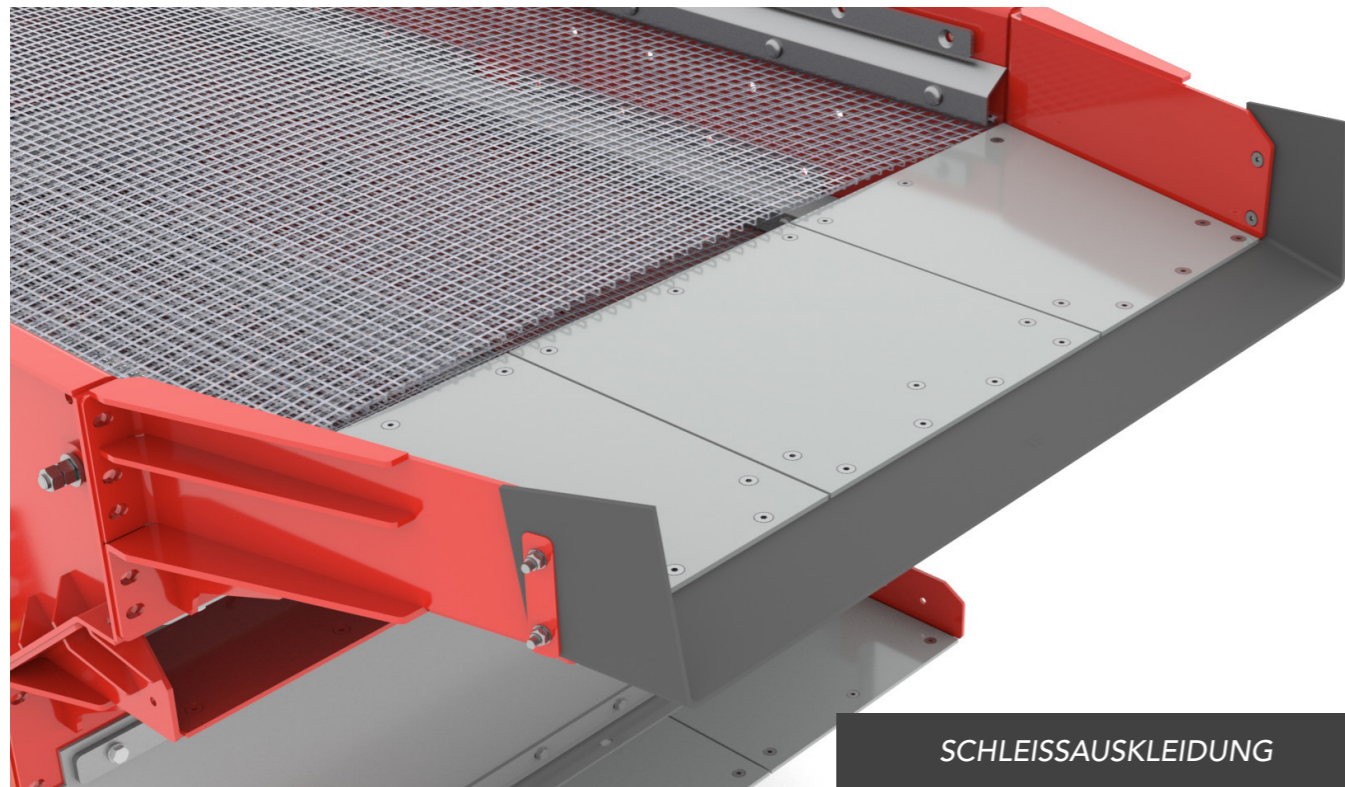

SCHLEISSAUSKLEIDUNG

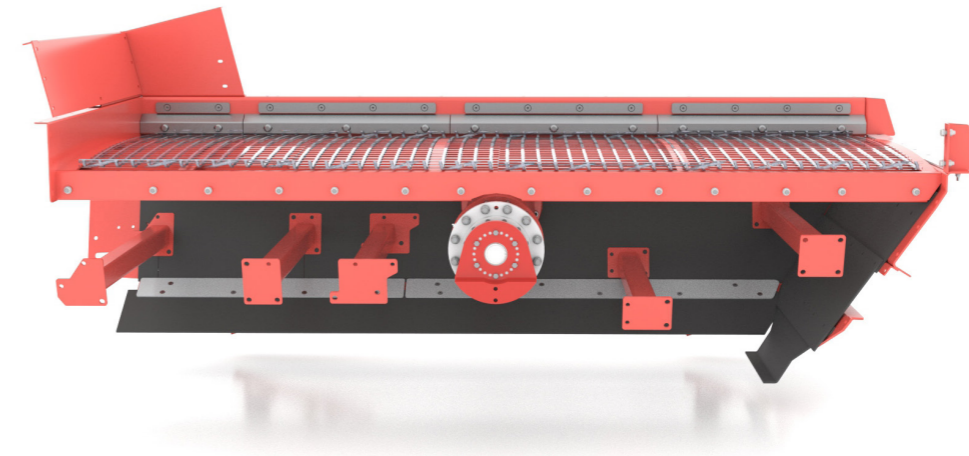

1-DECK-SIEBVARIANTE

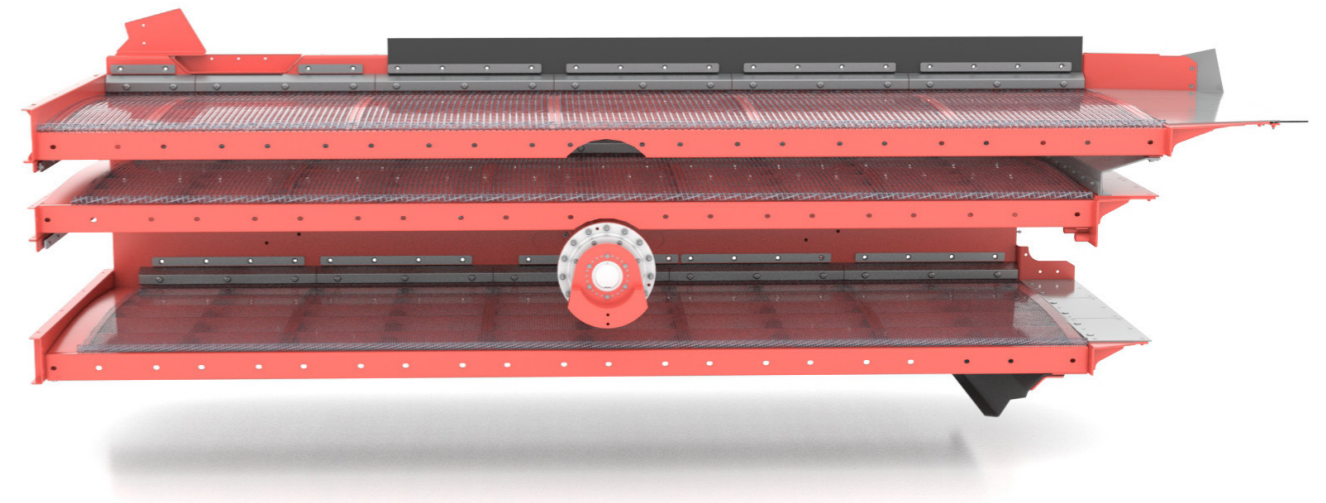

3-DECK-SIEBVARIANTE

BEFESTIGUNGSVARIANTEN SIEBGITTER

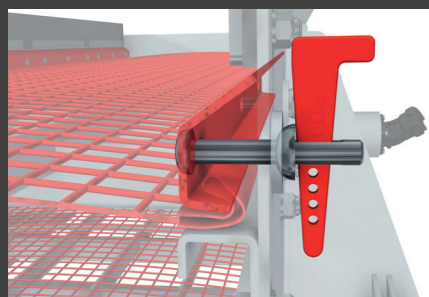

KEILBEFESTIGUNG

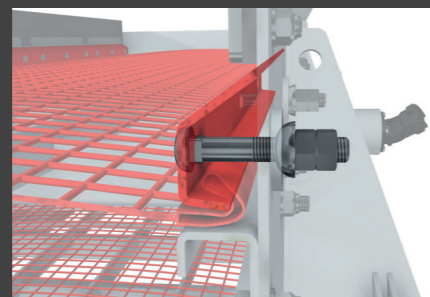

SCHRAUBBEFESTIGUNG

Die robusten Siebbeläge, die von der GIPO AG eingesetzt werden, ermöglichen eine wirtschaftliche und zuverlässige Absiebung des Aufgabematerials. Zum Einsatz kommen Metall- sowie Kunststoffsiebe, die je nach Arbeitseinsatz gewählt werden. Die Siebbespannungs- und Befestigungsarten werden auf den Kunden und das Brechmaterial abgestimmt und sorgen damit für ein höchst flexibles Siebergebnis sowie hervorragende Benutzerfreundlichkeit.

SIEBDECK (1- BIS 3-DECK-AUSFÜHRUNG)

Von der kleinen 1-Deck- bis zur 3-Deck-Nachsiebmaschine bieten wir für sämtliche Anwendungsbereiche die passende Lösung an. Dabei können wir auf eine langjährige Erfahrung zurückgreifen und setzen für die Herstellung ausschliesslich auf hochwertige Produkte und Materialien, um eine effiziente und robuste Nachsiebmaschine nach Ihren Wünschen zu liefern.

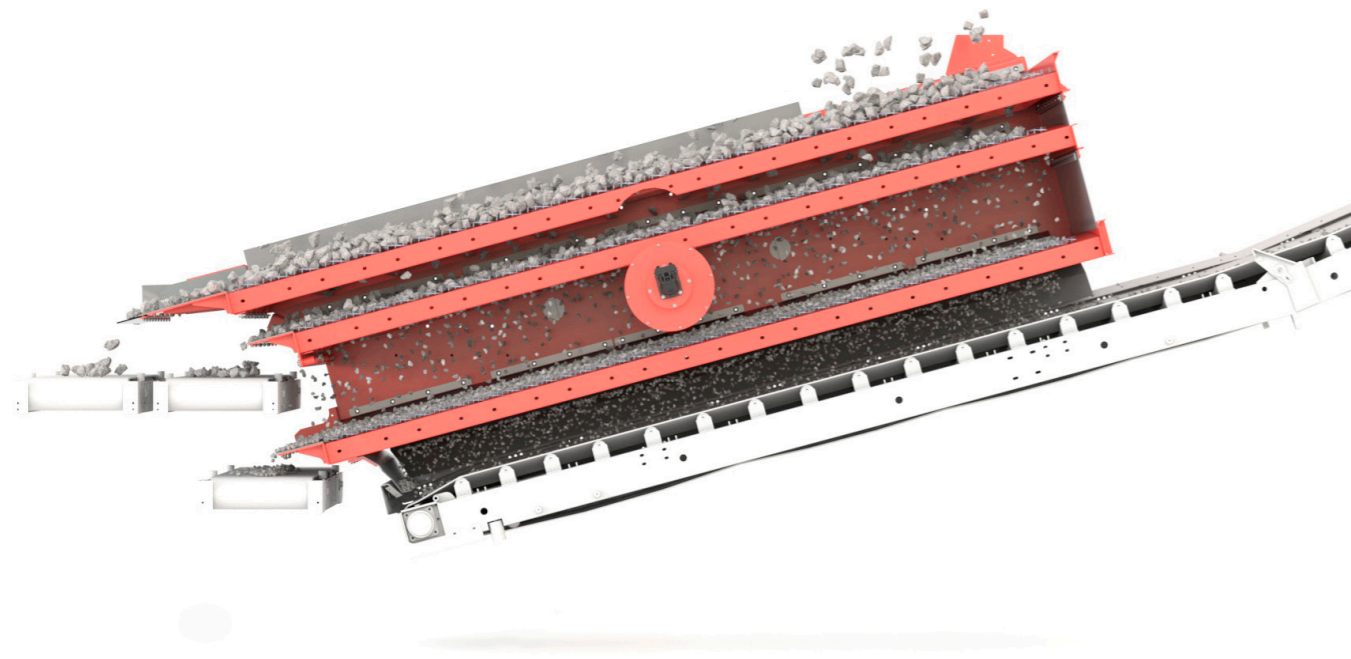

Leistung Nachsiebmaschine

Bei gebrochener Körnung
Bei Rundkorn ca. 20 % höher

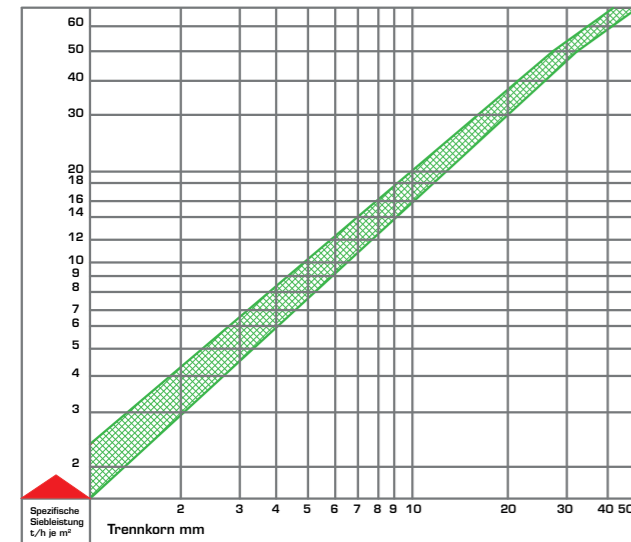

Nachsiebmaschine

- Die Siebeläge sind einfach und schnell auswechselbar
- Leistungsstarke und effiziente Antriebskonzepte
- Hohe Standzeiten
- Einzigartig grosse Siebflächen

* Siebcurve: Die Kornverteilung ist abhängig vom Aufgabematerial (Aufgabestückgrösse, Korngrössenverteilung/Anteil Feinmaterial), der geforderten Endkörnung, einer optimalen Bedienung und Aufgabe sowie der richtigen Einstellung der Anlage.

LEISTUNG NACHSIEBMASCHINE

Die Leistung einer Nachsiebmaschine hängt von verschiedenen Faktoren ab, z. B. von der Grösse und Beschaffenheit des Siebgewebes, der Intensität der Vibrationen und der Art des zu siebenden Materials. Eine effektive Nachsiebmaschine kann grosse Mengen an Material in kurzer Zeit verarbeiten und dabei eine hohe Trennleistung erzielen. Sie kann auch dazu beitragen, die Qualität des Endprodukts zu verbessern, indem sie Verunreinigungen entfernt und eine gleichmässige Korngrössenverteilung sicherstellt. Zudem lassen sich mit einer leistungsstarken Nachsiebmaschine die Produktivität und Effizienz von Produktionsprozessen verbessern, da der Materialverbrauch reduziert und der Arbeitsaufwand minimiert werden kann.

TECHNISCHES DATENBLATT

Nachsiebmaschine	Nutzbreite NB Oberdeck ca. (mm)	Nutzlänge NL Oberdeck ca. (mm)	Nutzbreite NB Unterdeck ca. (mm)	Nutzlänge NL Unterdeck ca. (mm)	Unwuchtantrieb	Gesamtgewicht ca. (t)	Aussenlänge A ca. (mm)	Aussenbreite B ca. (mm)	Aussenhöhe C ca. (mm)	Siebneigung ca. (°)
NS 1330-1	1'300	3'000	-	-	UWL 215	2.1	3'300	2'100	1'450	20
NS 1535-1	1'540	3'500	-	-	UWL 215	2.1	3'950	1'800	1'600	18
NS 1535-30-2	1'540	3'500	1'540	3'000	UWL 215	3.0	3'950	1'800	1'600	18
NS 1550-45-2	1'550	5'000	1'550	4'500	UWL 300 +	4.4	5'300	2'500	1'350	15
NS 1555-50-2	1'550	5'500	1'550	5'000	UWL 300 +	4.6	6'400	2'500	2'150	15
NS 1555-50-3	1'550	5'500	1'550	5'000	UWL 300 +	6.4	6'400	2'500	2'150	15
NS 1855-50-2	1'800	5'500	1'800	5'000	UWL 300 +	4.7	6'200	2'800	2'050	15
NS 1855-50-3	1'800	5'500	1'800	5'000	UWL 300 +	6.8	6'200	2'800	2'050	15
NS 1865-60-2	1'800	6'500	1'800	6'000	UWL 360	5.7	7'350	2'850	2'050	15
NS 1865-60-3	1'800	6'500	1'800	6'000	UWL 360	8.1	7'200	2'850	2'050	15
NS 2055-50-2	2'000	5'500	2'000	5'000	UWL 300 +	5.5	5'900	2'950	1'650	15
NS 2065-60-2	2'000	6'500	2'000	6'000	UWL 360	7.4	7'200	3'050	1'850	15

Spannsiebe werden mittels einer Spannvorrichtung je nach Bauart quer oder längs mit der Siebmaschine verbunden. Neben unseren Standardgrössen, welche auf Folgekomponenten der GIPO AG abgestimmt sind, können auch Spezialausführungen angefertigt werden. Die Länge wird auf Kundenwunsch hergestellt.

* Die Antriebsleistung wird gemäss Länge, Einbaulage und Aufgabetrichtervolumen ausgelegt.

** Das Gesamtgewicht kann je nach Länge abweichen.

Mass A wird dem Einsatz entsprechend oder auf Wunschlänge ausgeführt.

Mass B kann je nach Auflagebreite abweichen und wird dementsprechend ausgeführt.

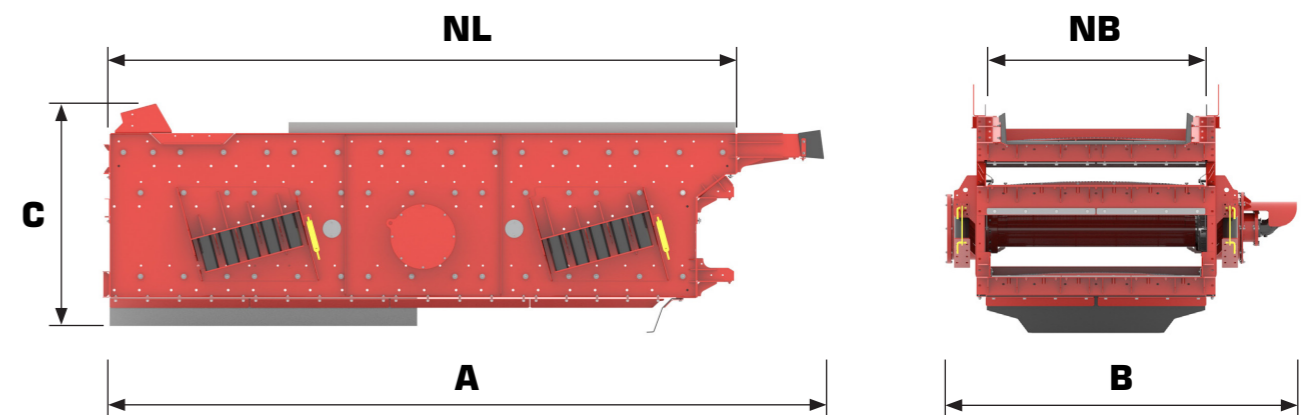

* Die angegebenen Werte bezüglich Brechleistung und Aufgabestückgrösse sind stark abhängig von den Eigenschaften des Aufgabematerials (Beschaffenheit/Abrasivität, Kornverteilung, Anteil Feinmaterial etc.), der geforderten Endkörnung, einer optimalen Bedienung und Aufgabe sowie der richtigen Einstellung der Anlage.



GIPO AG
Industriegebiet See, Zone C
Kohlplatzstrasse 15
CH-6462 Seedorf

T +41 41 874 81 10
info@gipo.ch
www.gipo.ch
Schweiz / Switzerland / Suisse



Abbildungen und Texte sind unverbindlich und können Optionen enthalten. Technische Änderungen bleiben vorbehalten. Leistungsdaten sind abhängig von den Einsatzbedingungen.