

**SWISS POWER**

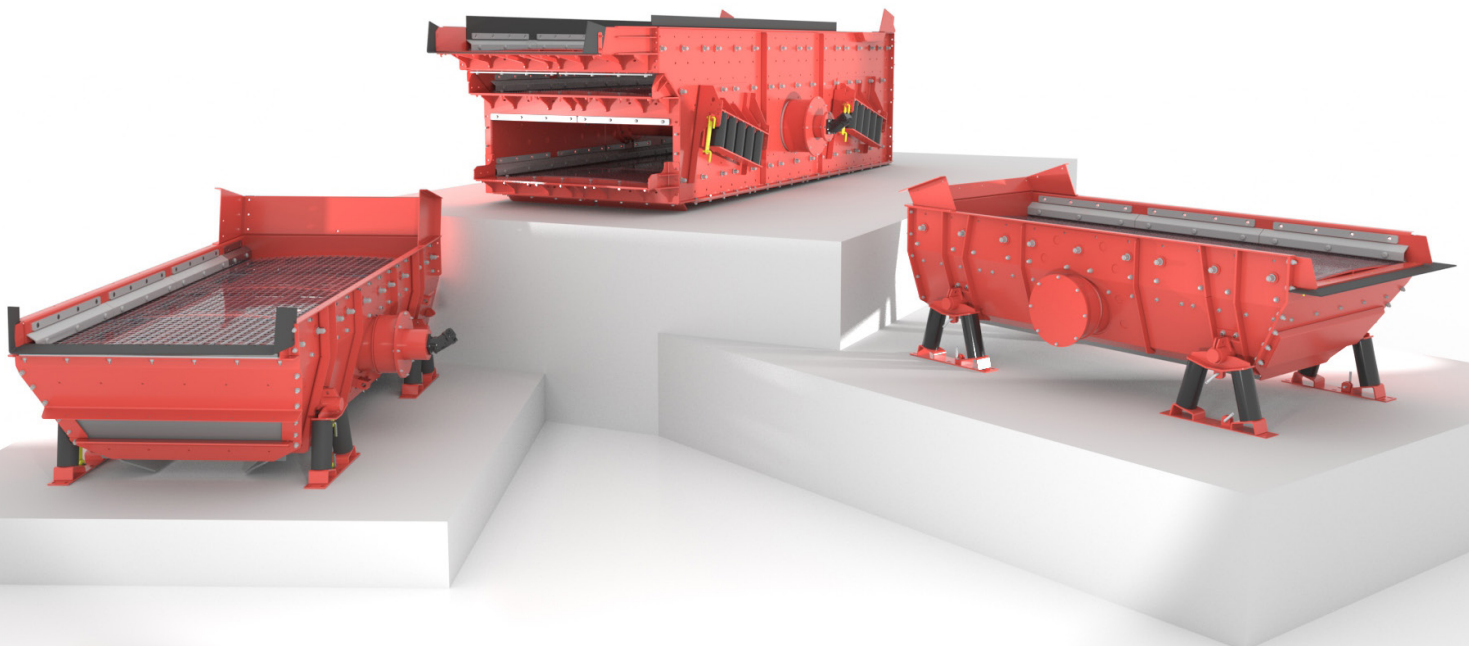

## KLASSEER-NAZEEFMACHINE



## NAZEEFMACHINE – OPTIMALE KLASSERING



De sinds jaren verder ontwikkelde nazeefmachines vallen op door hun hoge zeefvermogen en individuele aanpassingen naar wens van de klant. Of het nu gaat om het klasseren van natuursteen, het zeven van kalksteen of het scheiden van recyclingmateriaal: de veelzijdigheid is bijna onbeperkt. Deze en nog veel meer toepassingsgebieden vereisen zeefoppervlakken die speciaal voor u worden gecombineerd. Passend bij uw uitgangsmateriaal produceren wij uw individueel geconfigureerde nazeefmachine, die niets te wensen overlaat.

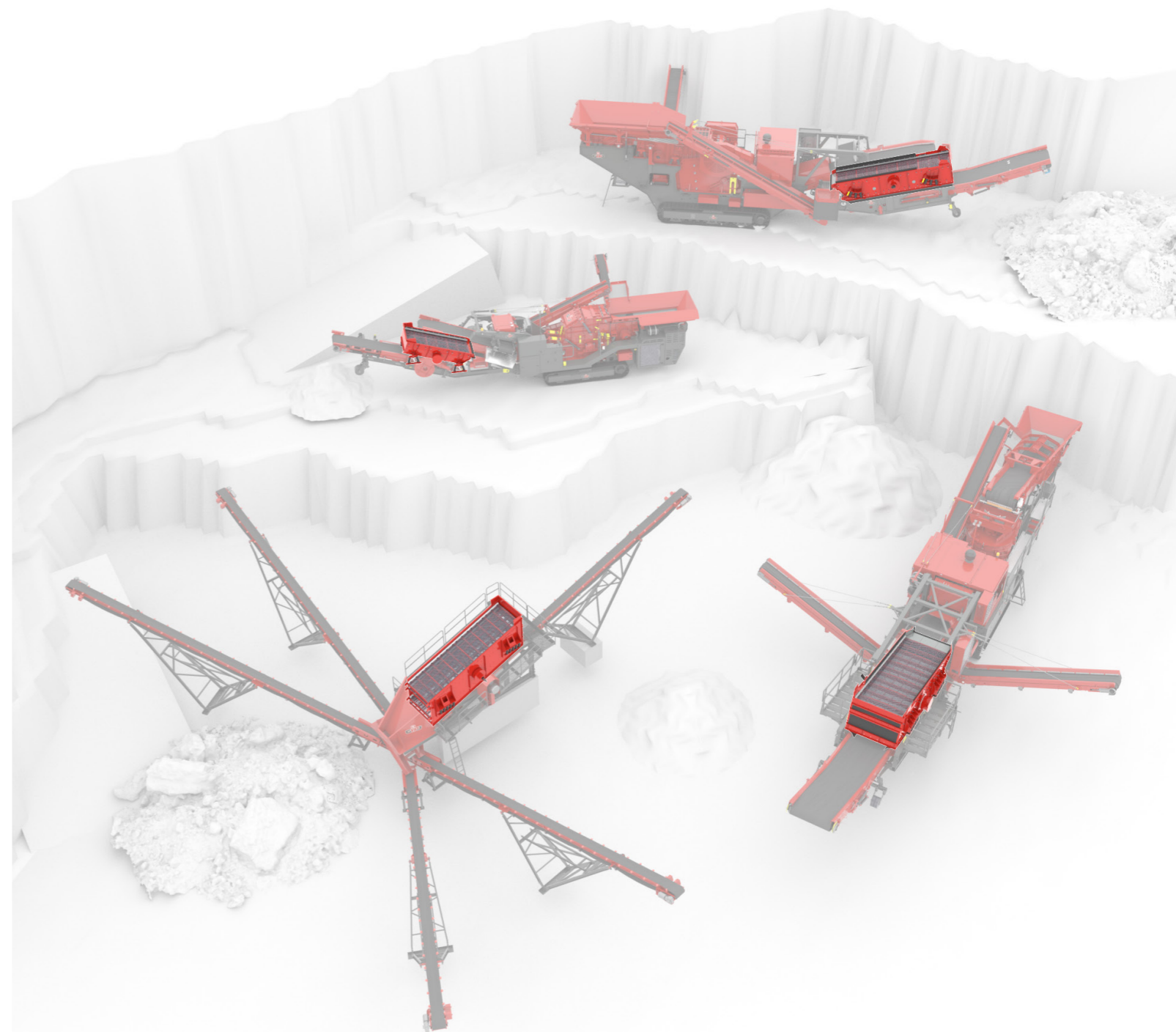
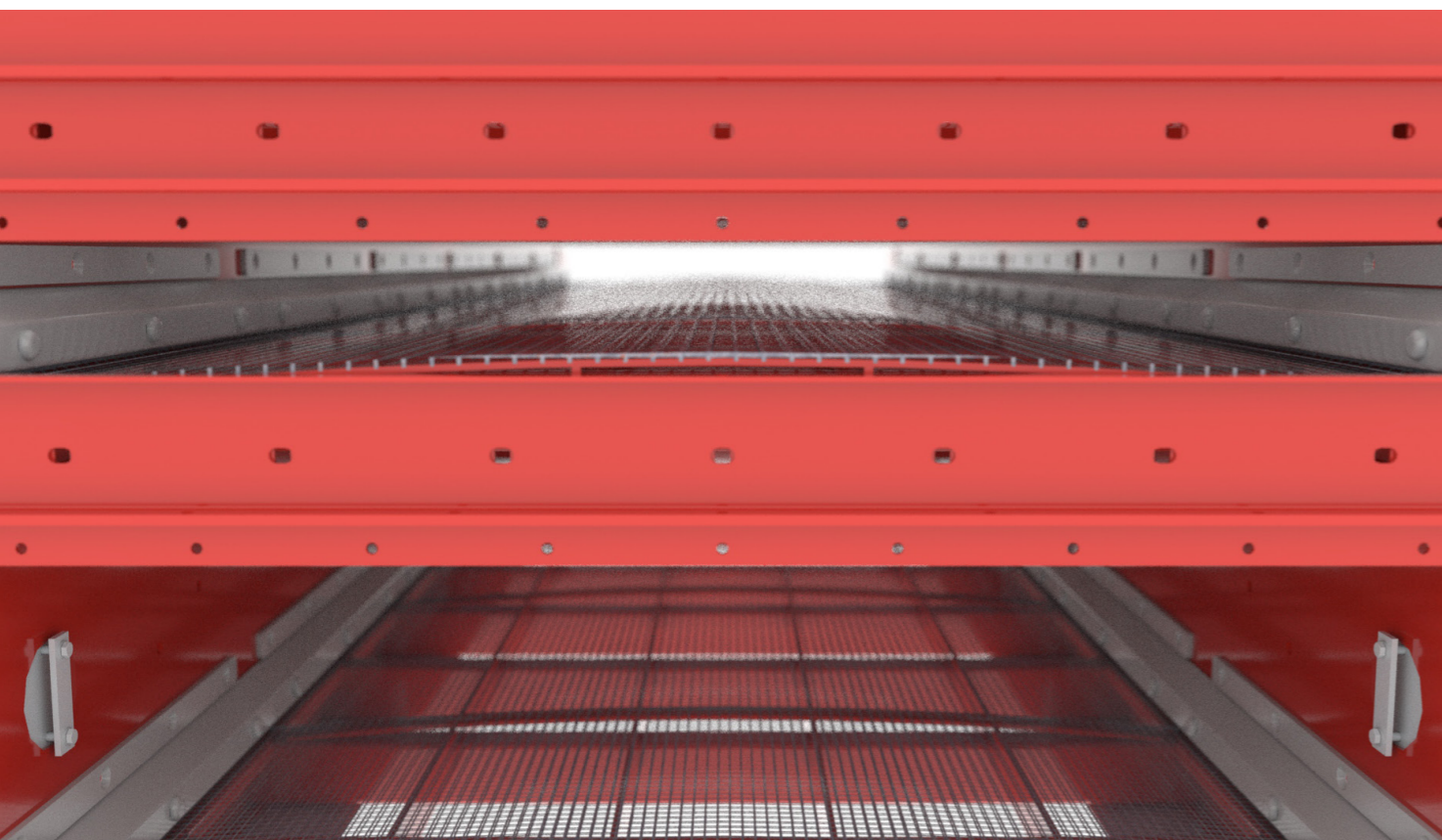

**“ INDIVIDUELE NAZEEFMACHINE  
NAAR UW WENSEN ”**

## BETROUWBAAR – EFFICIËNT – FLEXIBEL

De ruim geconstrueerde zeefoppervlakken waarborgen een hoog zeefvermogen en een optimale zieving van het toevoermateriaal. Dankzij verschillende dekvarianten (1 tot 3 dekken), diverse afmetingen en klantspecifieke productie vinden wij het passende product voor u.

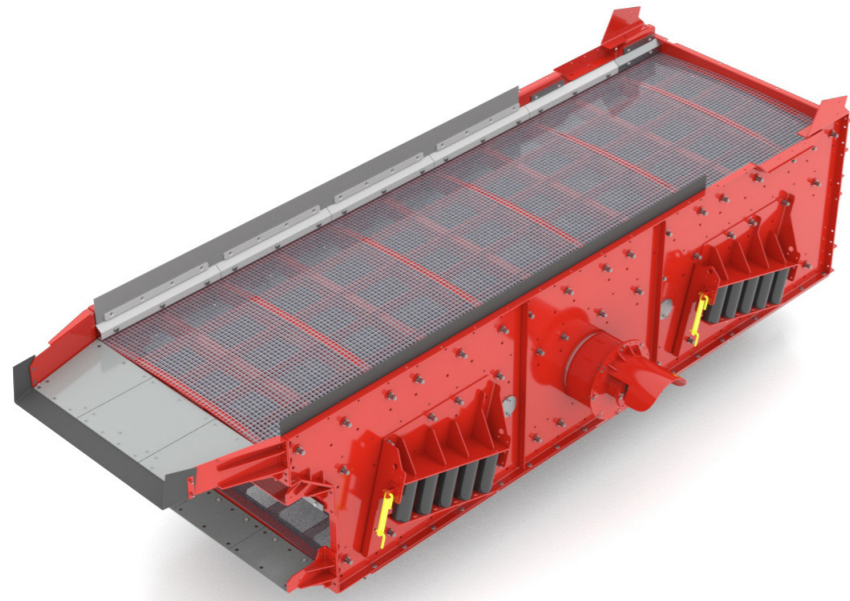

### “OVERTUIGENDE NAZEEFMACHINES”

Onze jarenlange ervaring en vooruitstrevende productie-methoden zorgen voor hoogwaardige nazeefmachines.



JANEK METTLER  
HOOFD INSTALLATIEBOUW  
GIPO AG

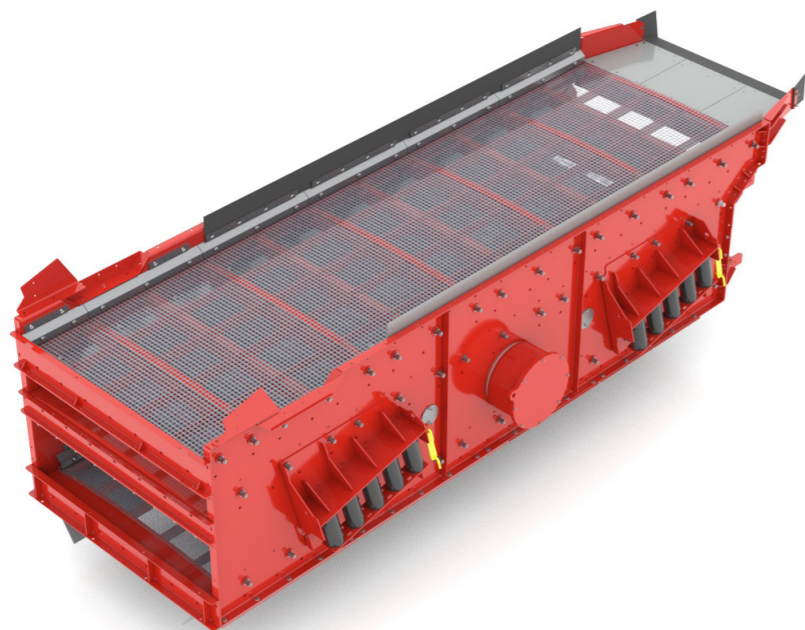

## VOORNAAMSTE KENMERKEN

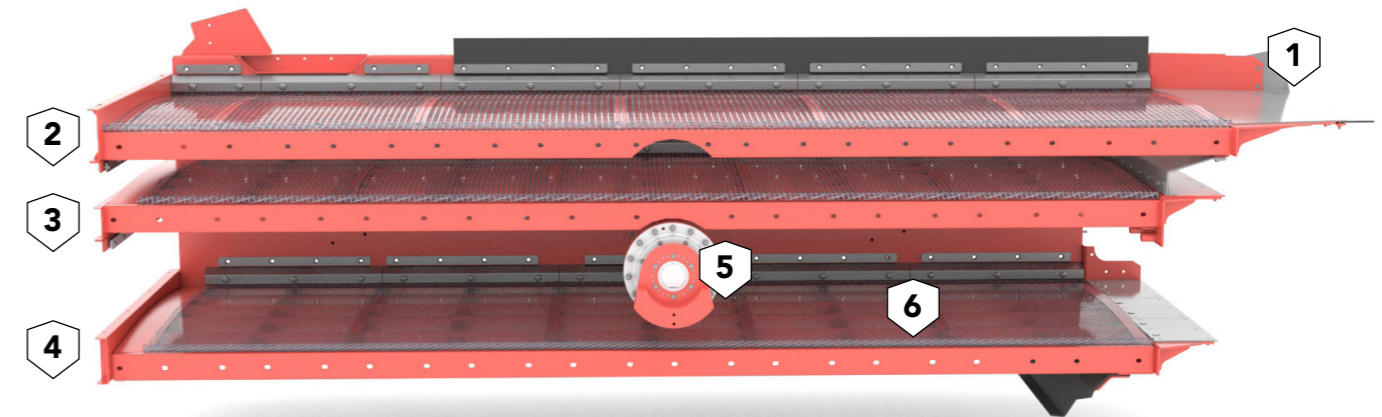

### NAZEEFMACHINES VAN WERELDFORMAAT

De wereldwijd geprezen nazeefmachines bieden optimale zeefkwaliteit, individualiteit, uitstekende betrouwbaarheid en unieke prestaties. Zo wordt gegarandeerd dat ook de moeilijkste materialen worden geklasseerd volgens uw eisen. Van een ééndeks tot een driedeks nazeefmachine, waarmee tot wel vier classificaties kunnen worden gemaakt: alle wensen worden vervuld.

- 1 SLIJTPLAAT**  
Met veel verschillende materiaaldiktes en een breed spectrum van de meest uiteenlopende materialen biedt GIPO AG maximale efficiëntie.
- 3 MIDDENDEK**  
Het materiaal dat niet door het middendek valt, wordt met een transportband naar de berg getransporteerd.
- 5 EXCENTERAANDRIJVING**  
Met de cirkelvormige trilbeweging transporteert de excenteraandrijving alle soorten toevoermateriaal.

- 2 BOVENDEK**  
Het bovendeck scheidt de overkorrel van het toevoermateriaal, dat naar de materiaalrugvoer wordt getransporteerd.
- 4 ONDERDEK**  
Met het onderdek kunnen maximaal vier fracties worden geklasseerd. Het materiaal dat door het zeefgaas valt, wordt met de band onder de zeef naar de berg getransporteerd.
- 6 ZEEFUITRUSTING**  
De uitrusting van de zeefmachines wordt gekozen op basis van het toevoermateriaal, om een efficiënt resultaat te bereiken.

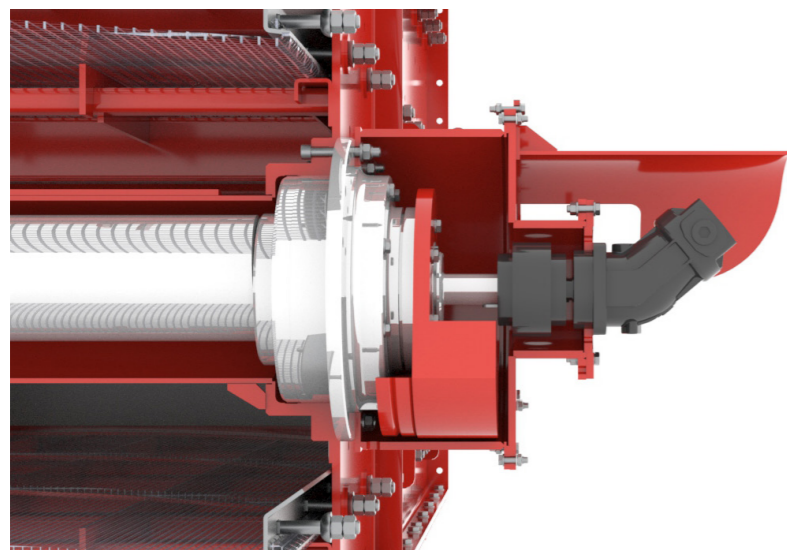

ONBALANSAANDRIJVING  
HYDRAULISCH AANGEDREVEN

VIA DE GEWICHTSVER-  
STELLING KUNNEN DE  
TRILAMPLITUDE EN MA-  
TERIAALVERSNELLING  
WORDEN BEÏNVLOED.  
DAARDOOR KAN BIJ-  
VOORBEELD INVLOED  
OP VASTZITTEND  
MATERIAAL WORDEN  
UITGEOEFEND.

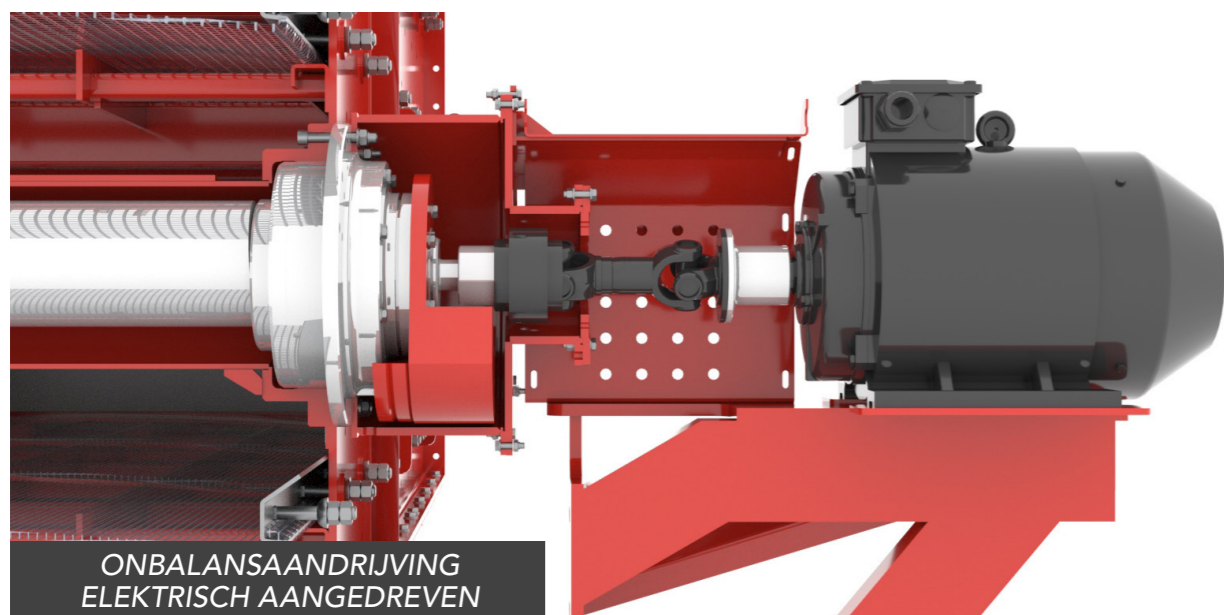

ONBALANSAANDRIJVING  
ELEKTRISCH AANGEDREVEN

## AANDRIJVARIANTEN

De hydraulisch of elektrisch aangedreven onbalansaandrijving transporteert het toevoermateriaal. De onbalansaandrijving bestaat uit een massieve as en de zijdelings aangebrachte onbalansgewichten. Via de gewichtsverstelling kunnen de trilamplitude en materiaalversnelling worden beïnvloed. Daardoor kan bijvoorbeeld invloed op vastzittend materiaal worden uitgeoefend.

## ZEEFUITRUSTINGSVARIANTEN

De robuuste zeefoppervlakken die door GIPO AG gebruikt worden, zorgen voor een kostenefficiënte en betrouwbare zeving van het toevoermateriaal. Afhankelijk van het gebruik kunnen er zowel zeven uit metaal als kunststof ingezet worden. De soorten zeefbespanning en bevestigingsvarianten worden afgestemd op de klant en het breekmateriaal. Daardoor leveren ze een uiterst flexibel zeefresultaat en uitstekende gebruiksvriendelijkheid.

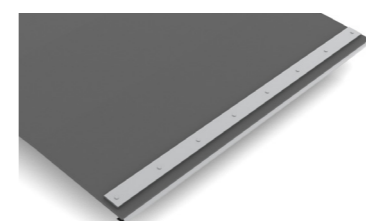
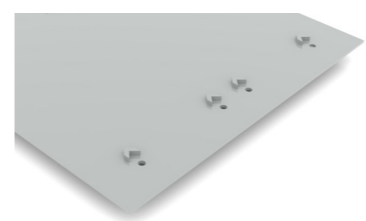
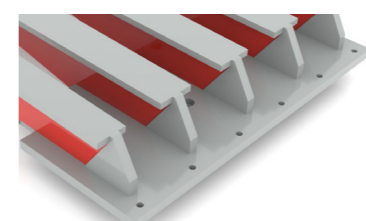
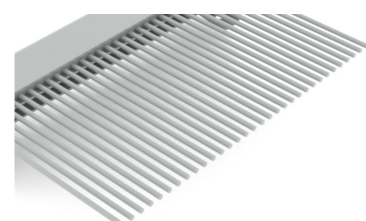
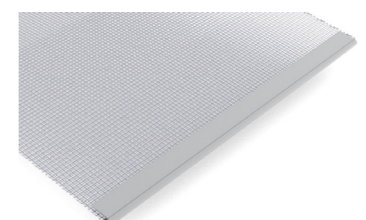
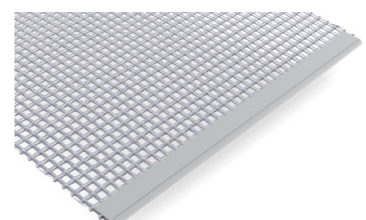
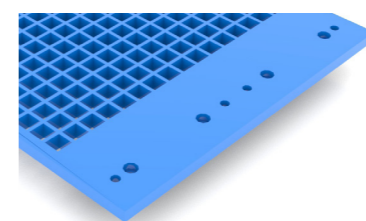
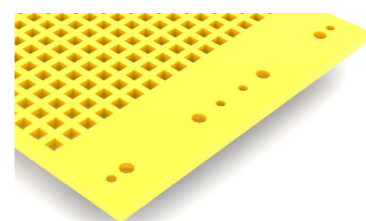
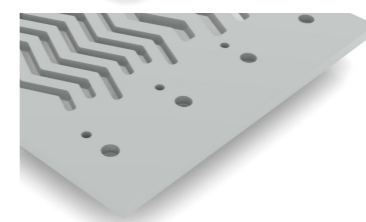
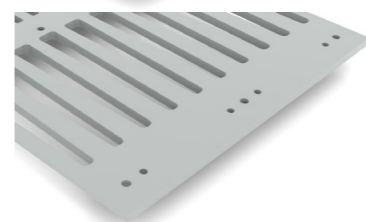
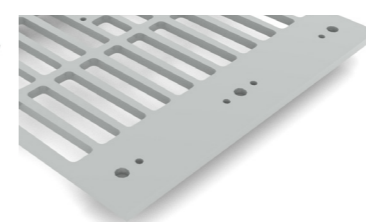
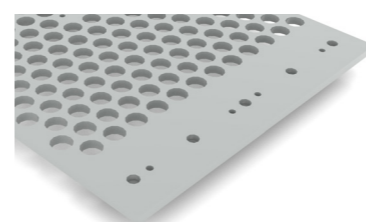

### GEPERFOREERDE PLAAT

De keuze van de juiste geperforeerde plaat is essentieel voor een efficiënte voorzeving. Daarom bieden wij op maat gemaakte geperforeerde platen aan, die exact naar uw wensen en eisen worden vervaardigd. Wij helpen u graag bij het maken van de juiste keuze.

### KUNSTSTOF OPPERVLAK

De zeefoppervlakken van uiterst slijtvast polyurethaan worden individueel met zeer uiteenlopende hardheden geproduceerd. Vorm en grootte van de perforaties worden naar wens van de klant uitgevoerd.

### ZEEFGAAS

Zeefgaas is er in diverse uitvoeringen en varianten, en wel voor droog, vochtig en nat zeven van gebroken materiaal.

### ROOSTER

Een rooster is aan te bevelen voor de efficiënte verwerking van zeer kleverig toevoermateriaal, waarbij andere zeven verstopt raken.

### BLINDE AFDEKKING

Blinde afdekkingen worden in de meest uiteenlopende varianten aangeboden, van rubber tot staal. Met de blinde afdekking kan een klassering achterwege blijven. Het materiaal wordt dan direct naar de materiaalstroom doorgestuurd.

## SLIJTPLATEN

Om de nazeefmachine bij bijzonder belaste gedeelten te beschermen, worden zeer slijtvaste platen gemonteerd. De versleten platen kunnen eenvoudig worden gedemonteerd en vervangen. Afhankelijk van het transportmateriaal of de gebruikslocatie bestaat ook de mogelijkheid om de sterk blootgestelde oppervlakken te beschermen met slijtrubber. Zo wordt voorkomen dat de hoogwaardige zeefbehuizing beschadigd raakt.

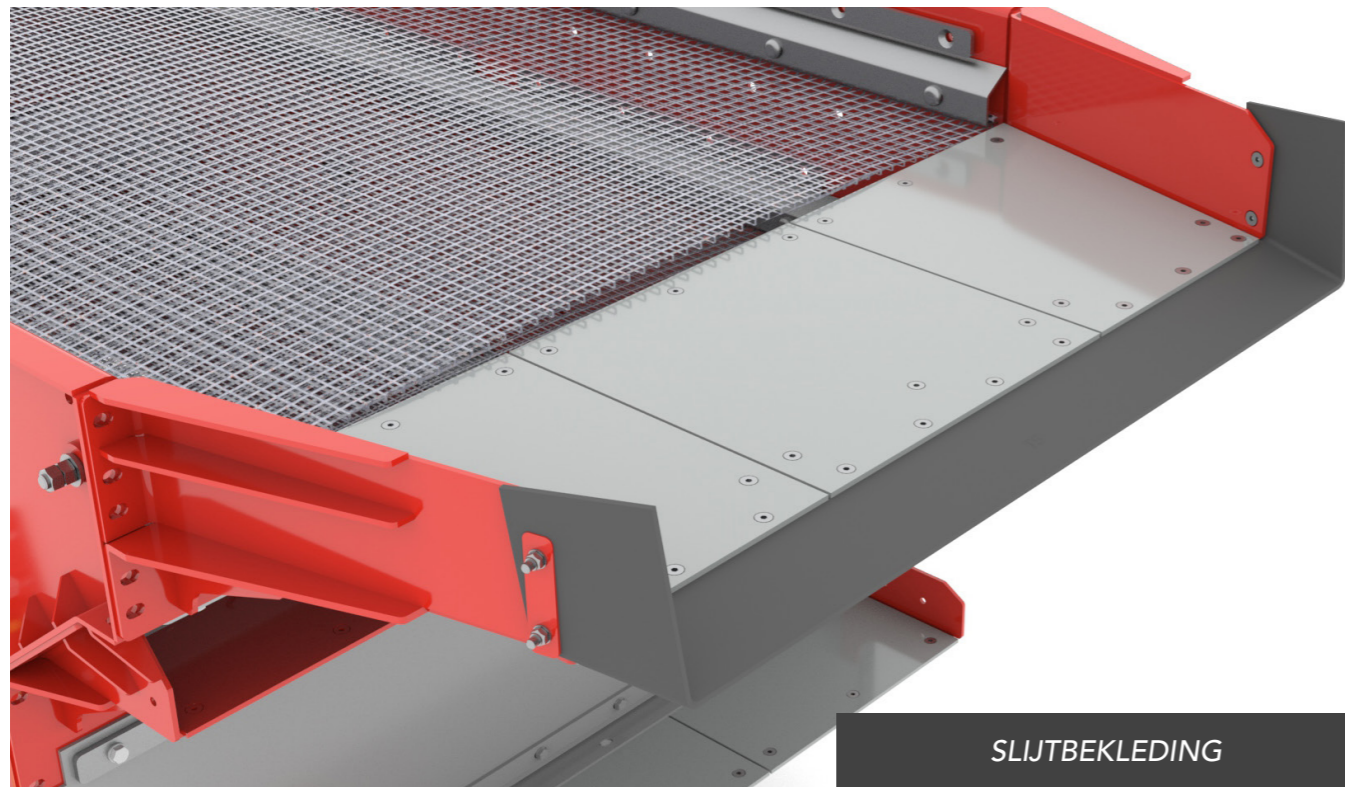

SLIJTBEKLEDING

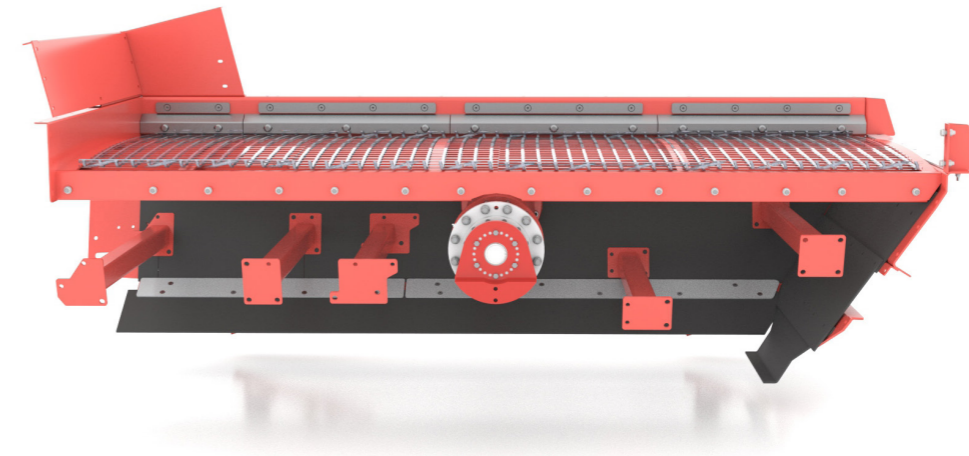

ÉÉNDEKS ZEEFVARIANT

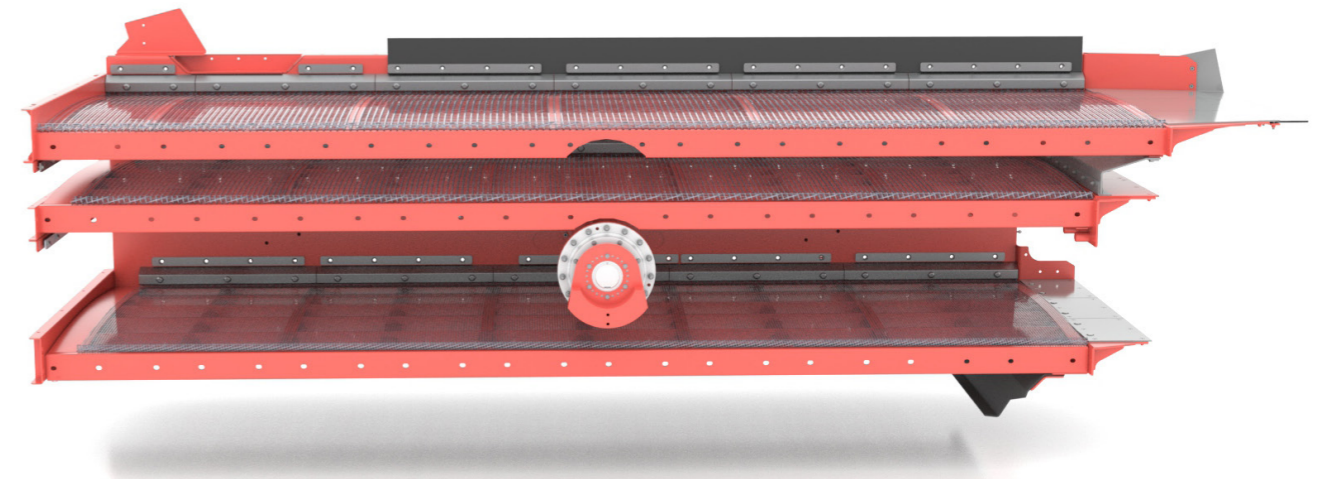

DRIEDEKS ZEEFVARIANT

## BEVESTIGINGSVARIANTEN ZEEFGAAS

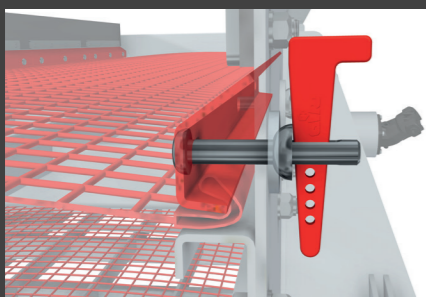

WIGBEVESTIGING

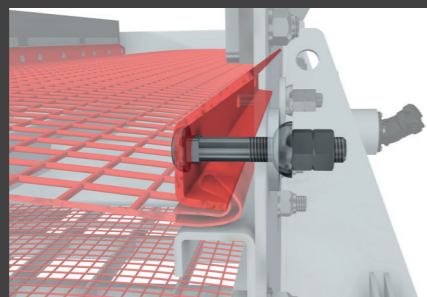

SCHROEFBEVESTIGING

De robuuste zeefoppervlakken die door GIPO AG gebruikt worden, zorgen voor een kostenefficiënte en betrouwbare zeving van het toevoermateriaal. Afhankelijk van het gebruik kunnen er zowel zeven uit metaal als kunststof ingezet worden. De soorten zeefbespanning en bevestigingsvarianten worden afgestemd op de klant en het breekmateriaal. Daardoor leveren ze een uiterst flexibel zeefresultaat en uitstekende gebruiksvriendelijkheid.

## ZEEFDEK (ÉÉN- TOT DRIEDEKS UITVOERING)

Van de kleine ééndeks tot de driedeks nazeefmachine bieden wij voor alle toepassingsgebieden de passende oplossing. Daarbij kunnen we putten uit jarenlange ervaring. Voor de productie gebruiken we uitsluitend hoogwaardige producten en materialen, om een efficiënte en robuuste nazeefmachine naar uw wensen te leveren.

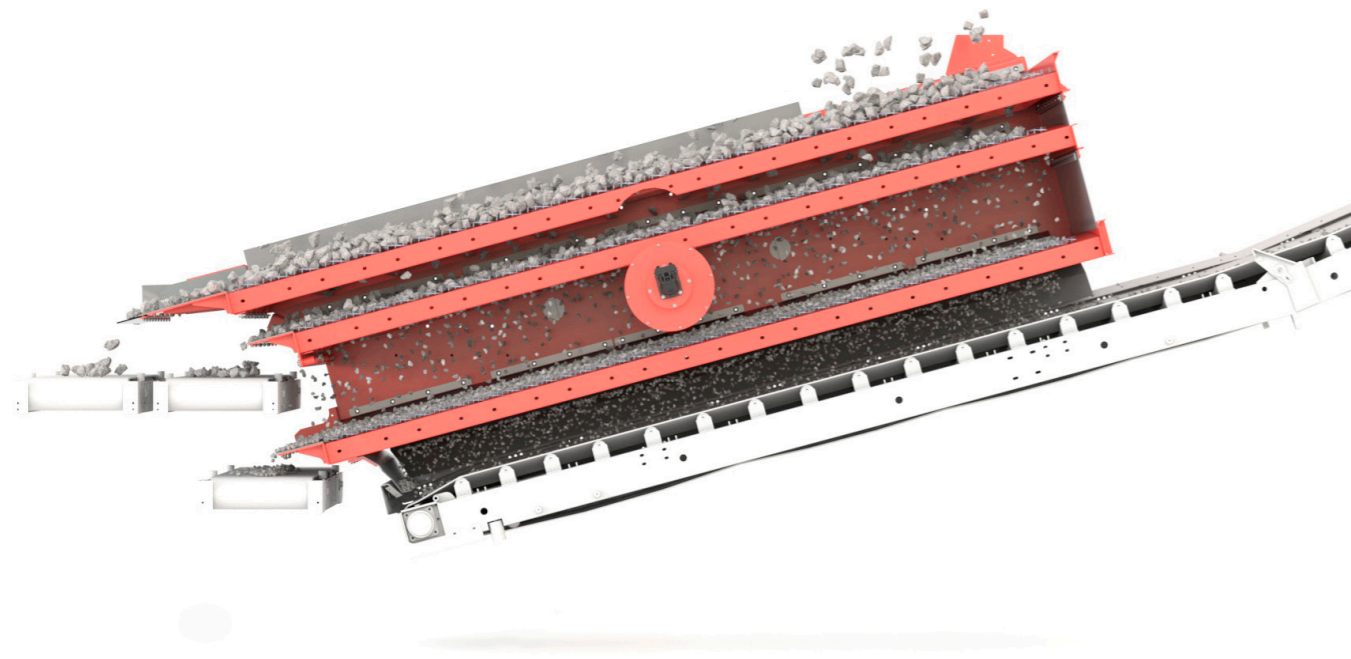

## Vermogen nazeefmachine

Bij gebroken korrel  
Bij ronde korrel ca. 20% hoger

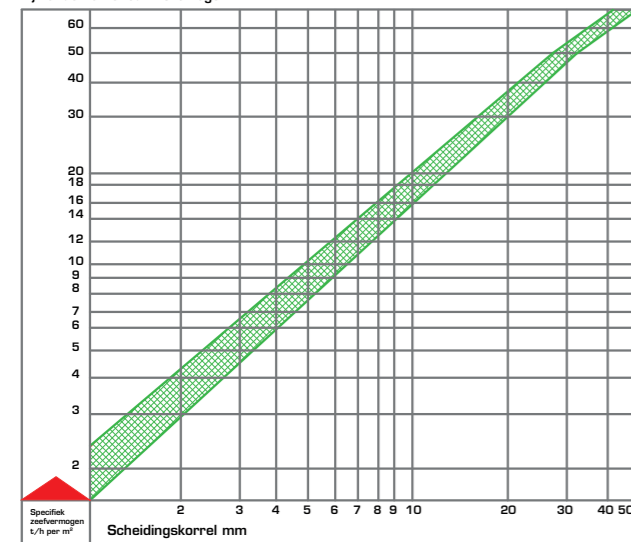

### Nazeefmachine

- De zeefoppervlakken zijn eenvoudig en snel uitwisselbaar
- Krachtige en efficiënte aandrijfconcepten
- Hoge standtijden
- Uitzonderlijk grote zeefoppervlakken

\* Zeefkromme: de korrelverdeling is afhankelijk van het toevoer-materiaal (grootte van de toegevoerde stukken, korrelgrootteverdeling/aandeel fijn materiaal), de vereiste eindkorrel, een optimale bediening en toevoer, en de juiste instelling van de installatie.

## VERMOGEN NAZEEFMACHINE

Het vermogen van een nazeefmachine hangt af van verschillende factoren, bijvoorbeeld de grootte en toestand van het zeefweefsel, de intensiteit van de trillingen en het type materiaal dat gezeefd moet worden. Een effectieve nazeefmachine kan grote hoeveelheden materiaal in korte tijd verwerken en daarbij een hoog scheidingsvermogen bereiken. De machine kan ook bijdragen aan een betere kwaliteit van het eindproduct, door verontreinigingen te verwijderen en een gelijkmatige korrelgrootteverdeling te waarborgen. Bovendien kunnen met een krachtige nazeefmachine de productiviteit en efficiëntie van productieprocessen worden verbeterd, aangezien het materiaalverbruik verminderd en de werklust geminimaliseerd kan worden.

## TECHNISCH GEGEVENSBLAD

Nazeefmachine	Nuttrige breedte NB Bovendeck ca. (mm)	Nuttrige lengte NL Bovendeck ca. (mm)	Nuttrige breedte NB Onderdek ca. (mm)	Nuttrige lengte NL Onderdek ca. (mm)	Onbalansaandrijving	Totaalgewicht ca. (t)	Buitenlengte A ca. (mm)	Buitenbreedte B ca. (mm)	Buitenhoogte C ca. (mm)	Zeefhelling ca. (°)
NS 1330-1	1.300	3.000	-	-	UWL 215	2,1	3.300	2.100	1.450	20
NS 1535-1	1.540	3.500	-	-	UWL 215	2,1	3.950	1.800	1.600	18
NS 1535-30-2	1.540	3.500	1.540	3.000	UWL 215	3,0	3.950	1.800	1.600	18
NS 1550-45-2	1.550	5.000	1.550	4.500	UWL 300 +	4,4	5.300	2.500	1.350	15
NS 1555-50-2	1.550	5.500	1.550	5.000	UWL 300 +	4,6	6.400	2.500	2.150	15
NS 1555-50-3	1.550	5.500	1.550	5.000	UWL 300 +	6,4	6.400	2.500	2.150	15
NS 1855-50-2	1.800	5.500	1.800	5.000	UWL 300 +	4,7	6.200	2.800	2.050	15
NS 1855-50-3	1.800	5.500	1.800	5.000	UWL 300 +	6,8	6.200	2.800	2.050	15
NS 1865-60-2	1.800	6.500	1.800	6.000	UWL 360	5,7	7.350	2.850	2.050	15
NS 1865-60-3	1.800	6.500	1.800	6.000	UWL 360	8,1	7.200	2.850	2.050	15
NS 2055-50-2	2.000	5.500	2.000	5.000	UWL 300 +	5,5	5.900	2.950	1.650	15
NS 2065-60-2	2.000	6.500	2.000	6.000	UWL 360	7,4	7.200	3.050	1.850	15

Spanzeven worden door middel van een spaninrichting naargelang de constructie in dwarsrichting of lengterichting verbonden met de zeefmachine. Naast onze standaardmaten, die afgestemd zijn op vervolgc componenten van GIPO AG, kunnen er ook speciale uitvoeringen gebouwd worden. Op vraag van de klant kan de lengte worden aangepast.

\* Het aandrijfvermogen wordt berekend overeenkomstig lengte, inbouwpositie en stortrechttervolume.

\*\* Het totaalgewicht kan afwijken naargelang de lengte.

Afmeting **A** wordt bepaald naargelang het gebruik of de wensen van de klant.

Afmeting **B** kan afwijken naargelang de steunbreedte en wordt overeenkomstig uitgevoerd.

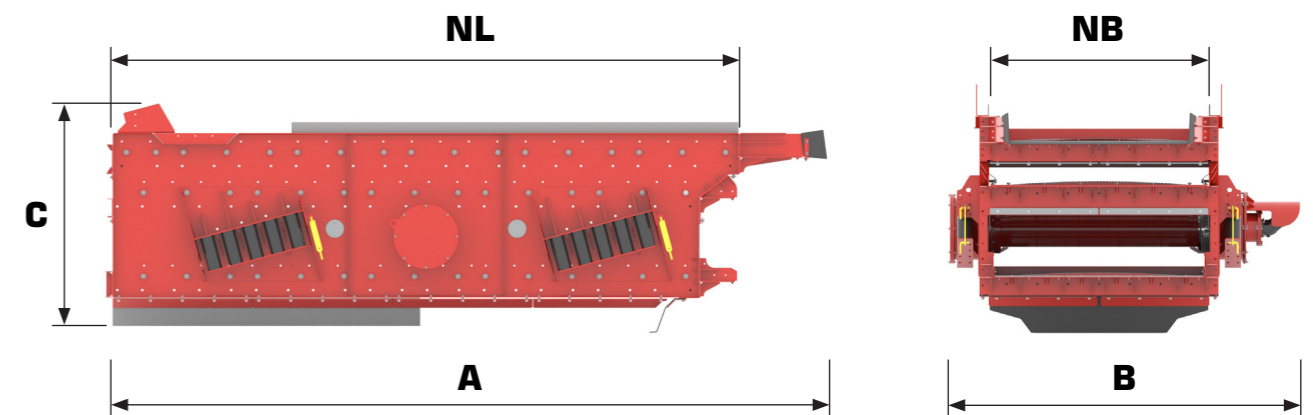

\* De vermelde waarden betreffende breekvermogen en grootte van de toegevoerde stukken hangen sterk af van de eigenschappen van het toevormateriaal (toestand, abrasiviteit, korrelverdeling, aandeel fijn materiaal enz.), de vereiste eindkorrel, een optimale bediening en toevoer, en de juiste instelling van de installatie.



**GIPO AG**  
Industriegebiet See, Zone C  
Kohlplatzstrasse 15  
CH-6462 Seedorf

T +41 41 874 81 10  
info@gipo.ch  
www.gipo.ch  
Schweiz / Switzerland / Suisse



Afbeeldingen en teksten zijn niet-bindend en kunnen opties bevatten.  
Technische wijzigingen blijven voorbehouden. Rendementsgegevens  
zijn afhankelijk van de gebruiksomstandigheden.